

GUESS

取扱説明書

GUESS ウォッチ ■

GUESS

■ 女性用



GUESS ウォッチをご購入いただき、ありがとうございます。先進の電子工学技術によって開発され、ムーブメントの製造には最高品質のコンポーネントを使用しており、長寿命のバッテリーを搭載しています。

高性能機能

30メートル (3 ATM) ~ 100メートル (10 ATM)

10 ATM 仕様は、水泳、ヨット、セイルボード、サーフィン、浅瀬でのダイビングに適しています。

防水本革バンド

すべての GUESS ストラップには、特別に開発された防水レザーと構造が用いられています。

高品質ステンレススチールケース & ブレスレット

操作方法

シンプルタイム/ミニスイープ/デュアルタイム

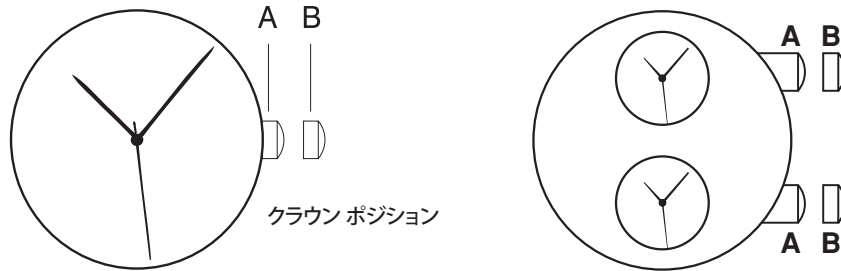

時刻の設定方法:

1. クラウンを B ポジションに引き出します。
2. クラウンをいずれかの方向に回して、時刻を修正します。
3. クラウンを A ポジションまで押し戻します。

カレンダー/日付

時刻の設定方法:

1. クラウンを C ポジションに引き出します。
2. クラウンをいずれかの方向に回して、時刻を修正します。
3. クラウンを A ポジションまで押し戻します。

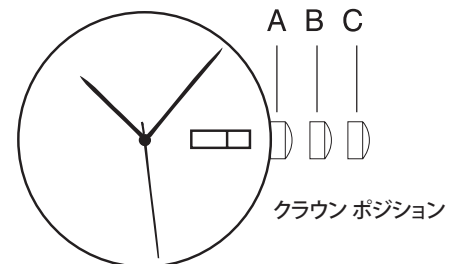

カレンダー/日付の設定方法:

1. クラウンを B ポジションに引き出します。
2. クラウンを反時計回りまたは手前方向に回して日付を修正します。
3. クラウンを A ポジションまで押し戻します。

備考: 日付は 24 時間毎に自動的に変わります。

曜日/日付/24 時間

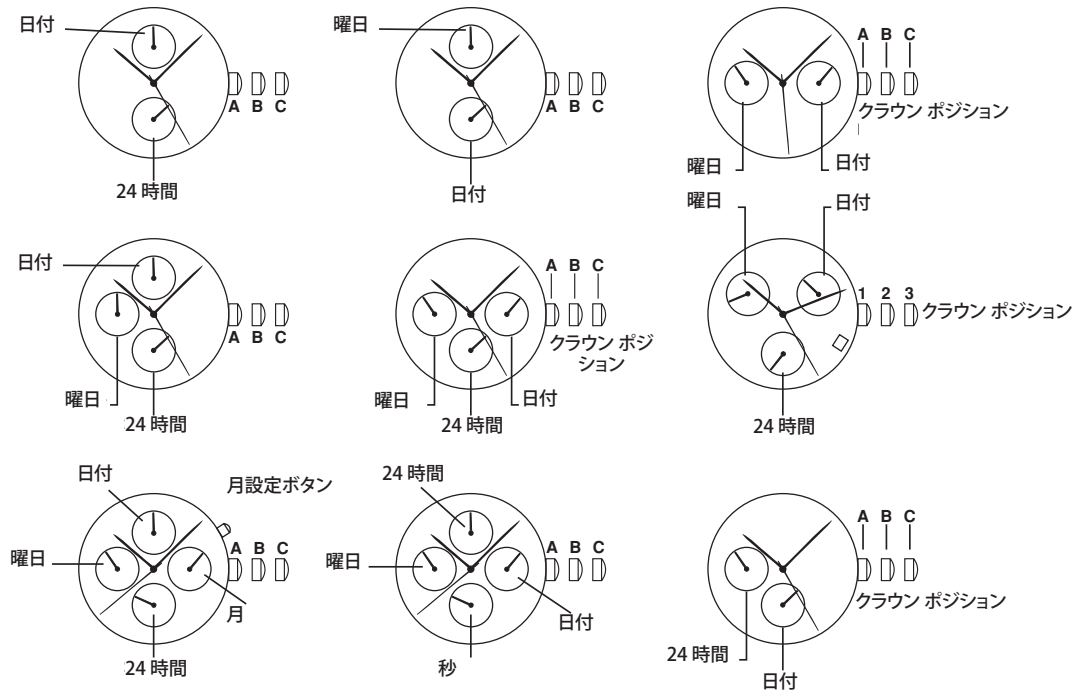

時刻の設定方法:

1. クラウンを C ポジションに引き出します。
2. クラウンをいずれかの方向に回して、時刻を修正します。
3. クラウンを A ポジションまで押し戻します。

曜日の設定方法:

1. クラウンを C ポジションに引き出します。
 2. 時刻を 24 時間進めて、曜日を変更します。
 3. クラウンを A ポジションまで押し戻します。
- 備考: 24 時間インジケータは、時刻設定時のみ変更できます。

日付の設定方法:

日付は 24 時間毎に自動的に変わることにご注意してください。

1. クラウンを B ポジションに引き出します。
2. クラウンを時計回りに回し、日付を修正します。
3. クラウンを A ポジションまで押し戻します。

月の設定方法:

月の小さな針が正しい月に設定されるまで、月設定ボタンを押します。

曜日/日付/24 時間

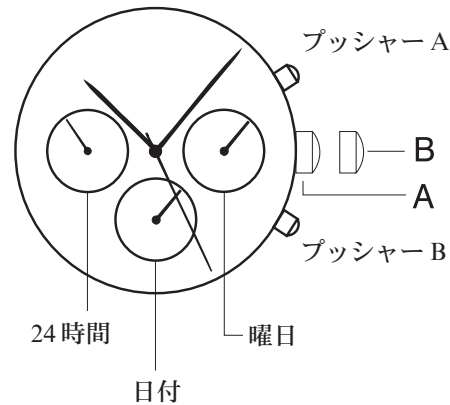

時間の設定方法：

1. リューズを「B」の位置まで引いてください。
2. リューズをいずれかの方向に回して、時間を調整してください。
3. リューズを「A」の位置まで押し戻してください。

日付の設定方法：

午後9時から午前4時の間は、日付をリセットしないでください。時計内部の動作が故障する原因となる場合があります。

注意：日付は24時間ごとに自動的に変更されます。

1. プッシャー「B」を押して、日付を調整してください。

曜日の設定方法：

1. プッシャー「A」を押して、曜日を調整してください。

日付付き 6、9、12 スリーアイ クロノグラフ

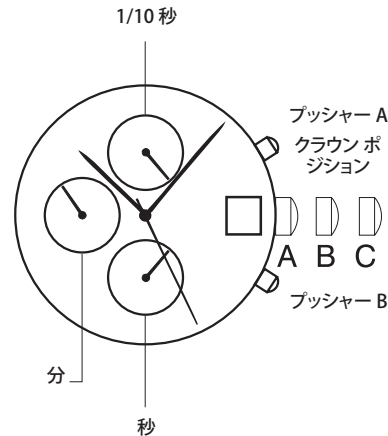

クラウン ポジション A、B、C。
 プッシャー A (トップ) および B (ボトム)。
 12 時アイ 経過 1/10 秒。
 9 時アイ 経過分。
 6 時アイ 経過秒。

**このクロノグラフウォッチには 3 つの機能が
 あります。**

時刻、カレンダー、ストップウォッチ。

時刻

時刻の設定方法:

1. クラウンを C ポジションに引き出します。
2. クラウンをいずれかの方向に回して、時刻を修正します。
3. クラウンを A ポジションまで押し戻します。

カレンダー

カレンダーの設定方法:

1. クラウンを B ポジションに引き出します。
2. クラウンを時計回りに回し、日付を修正します。
3. クラウンを A ポジションまで押し戻します。

備考: 日付は 24

時間毎に自動的に変わります。

ストップウォッチ

ストップウォッチでは次の測定ができます:

最大 1 秒間までの経過 1/10 秒 (トップアイ)。

最大 1 時間までの経過分 (ミドルアイ)。

最大 1 分間までの経過秒 (ボトムアイ)。

* ストップウォッチ使用前に、ストップウォッチの針を 60 と 0 ポジションにリセットします。



日付付き 6、9、12 スリーアイ クロノグラフ (続き)

ストップウォッチの針のリセット方法:

1. クラウンを C ポジションに引き出します。
2. トップアイの針が 0 にリセットされるまで、プッシャー A を断続的に押します。
3. ミドルとトップアイの針が 60 にリセットされるまで、プッシャー B を断続的に押します。

備考: プッシャー A または B を押すか、押し続けると、プッシャーを放すまで針が動き続きます。

ストップウォッチの針の動きに問題がある場合:

1. クラウンを B ポジションに引き出します。
2. プッシャー A と B を 3 秒間同時に押します。
3. プッシャーを放すと、ストップウォッチの針が 180°動きます。
4. クラウンを A ポジションまで押し戻します。

標準的なストップウォッチ測定:

1. プッシャー A を押して計時を開始します。
2. プッシャー A を押して計時を終了します。
3. プッシャー B を押してリセットします。

2 人の競争計時:

1. プッシャー A を押して計時を開始します。
2. プッシャー B を押して計時を終了します。
3. プッシャー A を押して 2 番目のイベントの計時を終了します。
4. プッシャー B を押して 2 番目のイベントの時間を表示します。
5. プッシャー B を押してリセットします。

スプリット時間:

1. プッシャー A を押して計時を開始します。
2. プッシャー B を押してスプリット測定します。
3. プッシャー B を押してもう 1 度開始します。
4. プッシャー A を押して計時を終了します。
5. プッシャー B を押してリセットします。

日付付き 6、12 トゥーアイ クロノグラフ

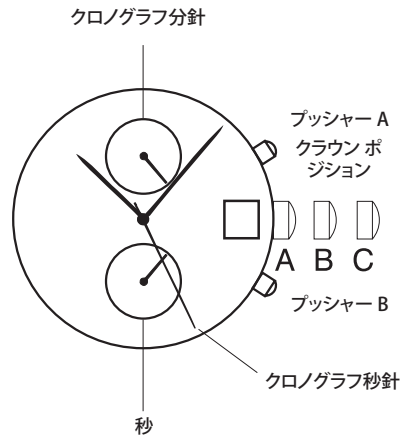

クラウン ポジション A、B、C。
プッシャー A (トップ) および B (ボトム)。
12 時アイ 最大 60 分間の 1 分。
6 時アイ 秒。

このクロナグラフウォッチには 3 つの機能があります。
時刻、カレンダー、ストップウォッチ。

時刻

時刻の設定方法:

1. クラウンを C ポジションに引き出します。
2. クラウンを回して、時刻を修正します。
3. クラウンを A ポジションまで押し戻すと、小さな秒針が動き始めます。



日付付き 6、12 トゥーアイ クロノグラフ (続き)

カレンダー

カレンダーの設定方法:

1. クラウンを B ポジションに引き出します。
2. クラウンを時計回りに回し、日付を修正します。
3. クラウンを A ポジションまで押し戻します。

備考: 日付は 24 時間毎に自動的に変わります。

ストップウォッチ

ストップウォッチでは次の測定ができます:

最大 60 分間までの 1/1 秒経過 (トゥーアイ)。

ストップウォッチ使用前に、ストップウォッチの針を 60 と 0 ポジションにリセットします。

ストップウォッチの針のリセット方法:

1. クラウンを C ポジションに引き出します。
2. クロノグラフの秒針が 0 にリセットされるまで、プッシャー A を断続的に押します。

標準的なストップウォッチ測定:

1. プッシャー A を押して計時を開始します。
2. プッシャー A を押して計時を終了します。
3. プッシャー B を押してリセットします。

積算経過時間の測定:

1. プッシャー A を押して計時を開始します。
2. プッシャー A を押して計時を終了します。
3. プッシャー A を押して計時を再開します。
4. プッシャー A を押して 2 回目の計時を終了します。
5. プッシャー B を押してリセットします。



機能

時間、分、秒

月、日

バックライト (EL)

通常時刻モード

1. S1 を 1 度押すと、月と日付が表示されます。
2. S1 を 2 度押すと、秒が表示されます。
3. S2 を 1 度押すと、時間及び日付モードが代わりに表示されます。
S1 を 2 度押すと、時間モードに戻ります。
4. EL を押すと、ディスプレイが点灯します。

設定順序

1. S2 を 2 度押して月を設定し、S1 を押して進めます。
2. S2 を 1 度押して日付を設定し、S1 を押して進めます。
3. S2 を 1 度押して時間を設定し、S1 を押して進めます。
4. S2 を 1 度押して分を設定し、S1 を押して進めます。
5. 設定の完了時に S2 を 1 度押し戻します。通常時間が表示されます
(時刻モードが点滅しない場合、S1 を押し戻します)。

GUESS

■ 男性用



GUESS ウォッチをご購入いただき、ありがとうございます。先進の電子工学技術によって開発され、ムーブメントの製造には最高品質のコンポーネントを使用しており、長寿命のバッテリーを搭載しています。

高性能機能

30メートル (3 ATM) ~ 100メートル (10 ATM)

10 ATM 仕様は、水泳、ヨット、セイルボード、サーフィン、浅瀬でのダイビングに適しています。

防水本革バンド

すべての GUESS ストラップには、特別に開発された防水レザーと構造が用いられています。

高品質ステンレススチールケース & ブレスレット

鉱物結晶

すべての GUESS ウォッチは、防水性とスクラッチレジスタンス、また耐久性の強化のため、鉱物結晶によって製造されています。

操作方法

シンプルタイム/ミニスイープ/デュアルタイム

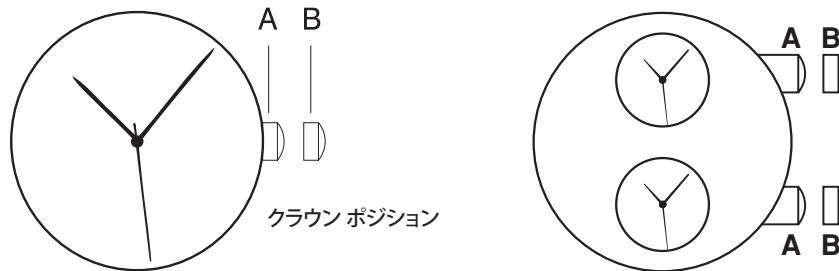

時間の設定方法:

1. クラウンを B ポジションに引き出します。
2. クラウンを回して、時間を修正します。
3. クラウンを A ポジションまで押し戻します。

カレンダー/日付

時刻の設定方法:

1. クラウンを C ポジションに引き出します。
2. クラウンをいずれかの方向に回して、時刻を修正します。
3. クラウンを A ポジションまで押し戻します。

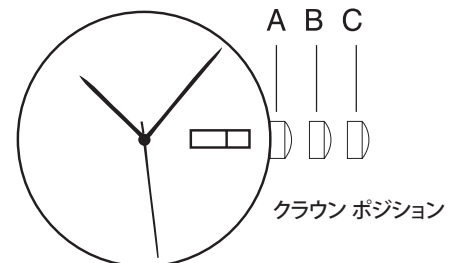

カレンダー/日付の設定方法:

1. クラウンを B ポジションに引き出します。
2. クラウンを反時計回りまたは手前方向に回して日付を修正します。
3. クラウンを A ポジションまで押し戻します。

備考：日付は 24 時間毎に自動的に変わります。

日/日付/24 時間

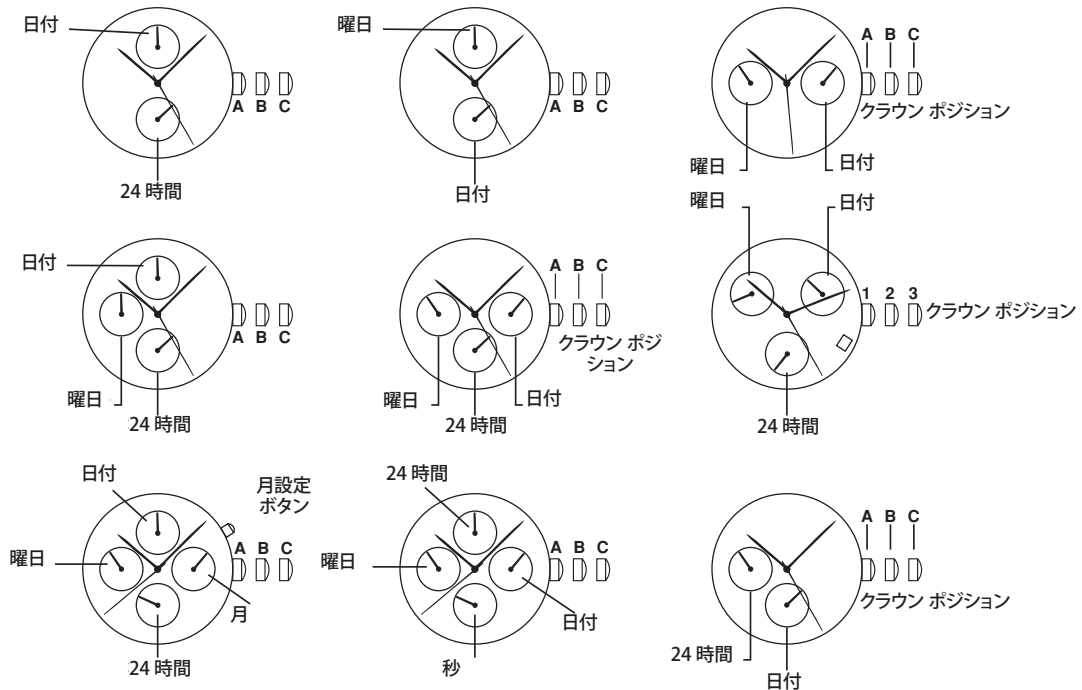

時刻の設定方法:

1. クラウンを C ポジションに引き出します。
2. クラウンをいずれかの方向に回して、時刻を修正します。
3. クラウンを A ポジションまで押し戻します。

曜日の設定方法:

1. クラウンを C ポジションに引き出します。
 2. 時間を 24 時間進めて、曜日を変更します。
 3. クラウンを A ポジションまで押し戻します。
- 備考: 24 時間インジケータは、時刻設定時のみ変更できます。

日付の設定方法:

日付は 24 時間毎に自動的に変わることにご注意してください。

1. クラウンを B ポジションに引き出します。
2. クラウンを時計回りに回し、日付を修正します。
3. クラウンを A ポジションまで押し戻します。

月の設定方法:

月の小さな針が正しい月に設定されるまで、月設定ボタンを押します。

日付/24 時間

時刻の設定方法:

1. クラウンを C ポジションに引き出します。
2. クラウンをどちらかの方向に回して、時刻を修正します。
3. クラウンを A ポジションまで押し戻します。

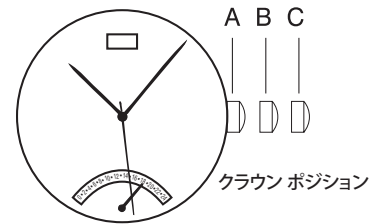

24 時間インジケータの設定方法:

1. クラウンを B ポジションに引き出します。
2. クラウンを反時計回りに回して、時刻を修正します。
3. クラウンを A ポジションまで押し戻します。

日付の設定方法:

1. クラウンを B ポジションに引き出します。
2. クラウンを時計回りに回し、日付を修正します。
3. クラウンを A ポジションまで押し戻します。

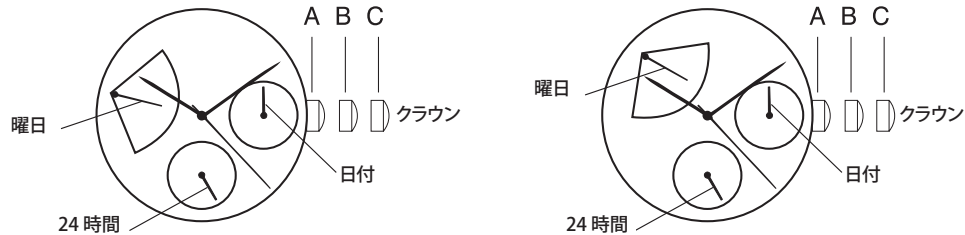

時刻の設定方法:

1. クラウンを C ポジションに引き出します。
2. クラウンを時計回り/反時計回りに回して、時刻を修正します。
3. クラウンを A ポジションまで押し戻します。

日付の設定方法:

1. クラウンを B ポジションに引き出します。
2. クラウンを反時計回りに回し、日付を修正します。
3. クラウンを A ポジションまで押し戻します。

曜日の設定方法:

1. クラウンを C ポジションに引き出します。
2. 時刻を 24 時間進めて、曜日を変更します。
3. クラウンを A ポジションまで押し戻します。

備考: 時刻を調整する時、24 時間インジケータは自動的に変更します。

スリーアイ クロノグラフ

このクロノグラフウォッチには 2 つの機能があります。

時刻、ストップウォッチ。

左側のアイ (ストップウォッチ針) は、ストップウォッチ上で経過した分数を最大 60 分間まで測定します。

中央のアイ (ストップウォッチ針) は、ストップウォッチ上で経過した秒数を最大 60 秒間まで測定します。

また経過時間の測定も表示します。

右側のアイ (24 時間針) は、24 時間単位で時刻を表示します。

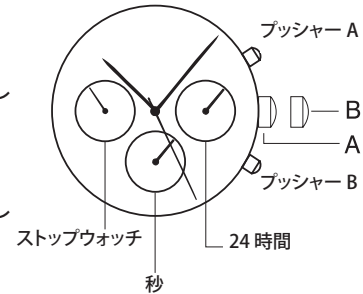

時刻

時刻の設定方法:

1. クラウンを B ポジションに引き出します。
2. クラウンを回して、時刻を修正します。
3. クラウンを A ポジションまで押し戻します。

備考：24 時間を示すアイに調整が必要な場合、ウォッチの針を 12 時間進めます。

ストップウォッチ:

ストップウォッチは、最大 1 時間まで分と秒で測定できます。ストップウォッチを使用する前に、ストップウォッチの針が 60 または 12 時のポジションにあることを確かめてください。

スリーアイ クロノグラフ (続き)

針の調整方法:

1. クラウンを B ポジションに引き出します。
2. プッシャー A または B を押して、針を調整します。
3. クラウンを A ポジションまで押し戻します。

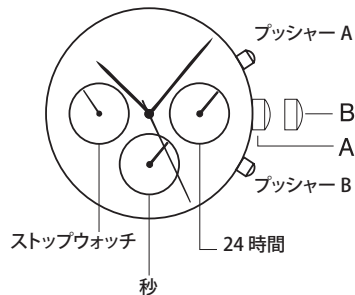

ストップウォッチの設定方法:

1. プッシャー A を押して計時を開始します。
2. プッシャー A を押して計時を終了します。
3. プッシャー B を押して、ストップウォッチを 60 にリセットします。

経過時間またはスプリット時間の測定方法:

1. プッシャー A を押して計時を開始します。
2. プッシャー B を押して計時を終了します。ストップウォッチは経過秒数を引き続きカウントしますが、針は動きません。
3. プッシャー B を押して計時を再開します。針は素早く動いて経過時間を示し、カウントを続行します。

備考: ウォッチの時間、分、秒針は、ストップウォッチ使用中も引き続き正確な時間を示します。

ストップウォッチのリセット時に、ストップウォッチの針が 60 に戻らない場合:

1. クラウンを引き出します。
2. プッシャー A または B を繰り返し押し戻して、60 ポジションに針を動かします。
3. クラウンを押し戻します。

日付付きまたは日付無し 6、9、12 スリーアイ クロノグラフ

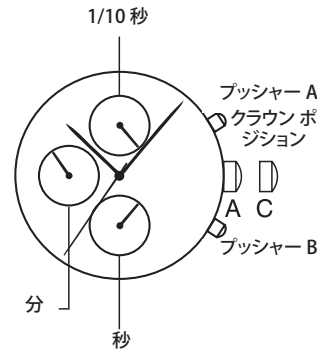
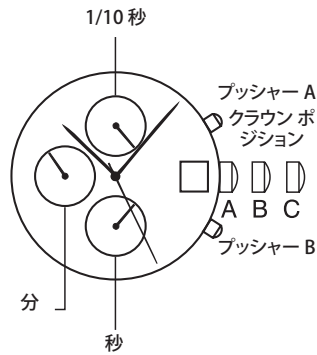

クラウン ポジション A、B、C。
 プッシャー A (トップ) および B (ボトム)。
 12 時アイ 経過 1/10 秒。
 9 時アイ 経過分。
 6 時アイ 経過秒。

このクロノグラフウォッチには 3 つの機能があります。

時刻、カレンダー、ストップウォッチ。

時刻

時刻の設定方法:

1. クラウンを C ポジションに引き出します。
2. クラウンをいずれかの方向に回して、時刻を修正します。
3. クラウンを A ポジションまで押し戻します。

カレンダー

カレンダーの設定方法:

1. クラウンを B ポジションに引き出します。
 2. クラウンを時計回りに回し、日付を修正します。
 3. クラウンを A ポジションまで押し戻します。
- 備考: 日付は 24 時間毎に自動的に変わります。

ストップウォッチ

ストップウォッチでは次の測定ができます:

最大 1 秒間までの経過 1/10 秒 (トップアイ)。

最大 1 時間までの経過分 (ミドルアイ)。

最大 1 分間までの経過秒 (ボトムアイ)。

* ストップウォッチ使用前に、ストップウォッチの針を 60 と 0 ポジションにリセットします。

2、6、10 スリーアイ クロノグラフ

- 備考：クラウン ポジション 1、2、3
- 備考：プッシャー A (トップ) および B (ボトム)
- 備考：左側のアイは分合計
- 備考：右側のアイは秒表示
- 備考：中央のアイは日付表示

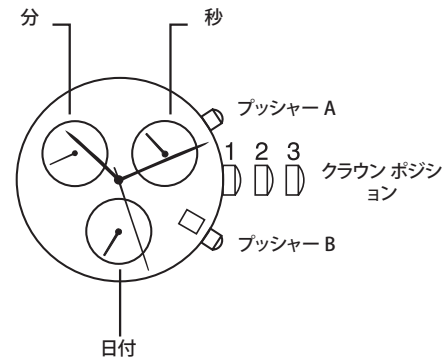

このクロノグラフウォッチには 3 つの機能があります。
時刻、カレンダー、ストップウォッチ

時刻

時刻の設定方法:

1. クラウンをポジション 3 に引き出します。
2. クラウンをどちらかの方向に回して、時刻を修正します。
3. クラウンをポジション 1 に押し戻します。

カレンダー

カレンダーの設定方法:

1. クラウンをポジション 2 に引き出します。
2. クラウンを時計回りに回し、日付を修正します。
3. クラウンをポジション 1 に押し戻します。

ストップウォッチ

ストップウォッチでは次の測定ができます:

1. 最大 30 分間までの分経過 (左側のアイ)。
2. クロノグラフの針 1/5 秒

ストップウォッチ使用前に、ストップウォッチの針をプッシャー B によって 60 ポジションにリセットします。ストップウォッチの針の動きが正しくない場合、次のようにして針をリセットします:

2、6、10 スリーアイ クロノグラフ (続き)

ストップウォッチの針のリセット方法:

1. プッシャー A と B を押します。
2. 左側のアイの針が 0 にリセットされるまで、プッシャー B を断続的に押します。
3. クロノグラフの針が 60 にリセットされるまで、プッシャー A を断続的に押します。
4. プッシャー A と B を押します。

備考: プッシャー A または B を押すか、押し続けると、プッシャーを放すまで針が動き続きます。

標準的なストップウォッチ測定:

1. プッシャー A を押して計時を開始します。
2. プッシャー A を押して計時を終了します。
3. プッシャー B を押してリセットします。

積算経過時間の測定:

1. プッシャー A を押して計時を開始します。
2. プッシャー A を押して計時を終了します。
3. プッシャー A を押して計時を再開します。
4. プッシャー A を押して 2 回目の計時を終了します。
5. プッシャー B を押してリセットします。

スプリット時間測定:

1. プッシャー A を押して計時を開始します。
2. プッシャー B を押してスプリット測定します。
3. プッシャー B を押してもう一度開始します。
4. プッシャー A を押して計時を終了します。
5. プッシャー B を押してリセットします。

2 人の競争計時:

1. プッシャー A を押して 1 番目のイベントの計時を開始します。
2. プッシャー B を押して 1 番目のイベントの計時を終了します。ストップウォッチは引き続き内部で作動します。
3. プッシャー A を押して 2 番目のイベントの計時を終了します。
4. プッシャー B を押して 2 番目のイベントの時間を表示します。
5. プッシャー B を押してリセットします。

日付付き 6、12 トゥーアイ クロノグラフ

クラウン ポジション A、B、C。
 プッシャー A (トップ) および B (ボトム)。
 6 時アイ 最大 60 分間までの 1 分。
 12 時アイ 秒。

このクロノグラフウォッチには 3 つの機能があります。
 時刻、カレンダー、ストップウォッチ。

時刻

時刻の設定方法:

1. クラウンを C ポジションに引き出します。
2. クラウンをどちらかの方向に回して、時刻を修正します。
3. クラウンを A ポジションまで押し戻すと、小さな秒針が動き始めます。

カレンダー

カレンダーの設定方法:

1. クラウンを B ポジションに引き出します。
 2. クラウンを時計回りに回し、日付を修正します。
 3. クラウンを A ポジションまで押し戻します。
- 備考: 日付は 24 時間毎に自動的に変わります。

ストップウォッチ

ストップウォッチでは次の測定ができます:

最大 12 時間までの 1/1 秒経過。
 ストップウォッチ使用前に、ストップウォッチの針を 0 ポジションにリセットします。

ストップウォッチの針のリセット方法:

1. クラウンを C ポジションに引き出します。
2. クロノグラフの秒針が 0 にリセットされるまで、プッシャー A を断続的に押します。

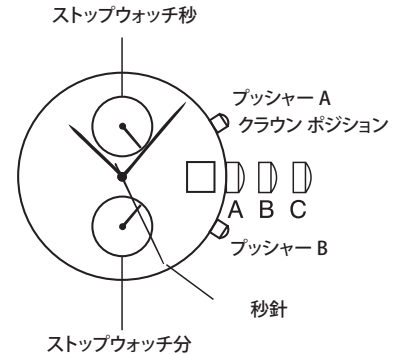

標準的なストップウォッチ測定:

1. プッシャー A を押して計時を開始します。
2. プッシャー A を押して計時を終了します。
3. プッシャー B を押してリセットします。

積算経過時間の測定:

1. プッシャー A を押して計時を開始します。
2. プッシャー A を押して計時を終了します。
3. プッシャー A を押して計時を再開します。
4. プッシャー A を押して 2 回目の計時を終了します。
5. プッシャー B を押してリセットします。

3、6、9、12 フォーアイ クロノグラフ

備考：クラウン ポジション A および B
 備考：プッシャー A (トップ) および B (ボトム)
 備考：12 時アイ 経過 1/10 または秒。
 備考：9 時アイ 経過分。
 備考：6 時アイ 経過秒。
 備考：3 時アイ 24 時間。

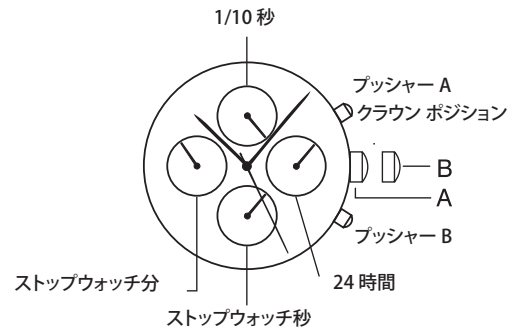

このクロノグラフウォッチには
2つの機能があります。
 時刻、ストップウォッチ。

時刻

時刻の設定方法:

1. クラウンを B ポジションに引き出します。
2. クラウンをどちらかの方向に回して、時刻を修正します。
3. クラウンを A ポジションまで押し戻します。

ストップウォッチ

ストップウォッチでは次の測定ができます:

最大 1 秒間までの経過 1/10 秒 (トップアイ)。

最大 1 時間までの経過分 (ミドルアイ)。

最大 1 分間までの経過秒 (ボトムアイ)。

ストップウォッチ使用前に、ストップウォッチの針を 60 と 0 ポジションにリセットします。

ストップウォッチの針のリセット方法:

1. クラウンをポジション B に引き出します。
 2. トップアイの針が 0 にリセットされるまで、プッシャー A を断続的に押します。
 3. アイの分と秒針が 60 にリセットされるまで、プッシャー B を断続的に押します。
- 備考：プッシャー A または B を押すか、押し続けると、プッシャーを放すまで針が動き続きます。

3、6、9、12 フォーアイクロノグラフ (続き)

標準的なストップウォッチ測定:

1. プッシャー A を押して計時を開始します。
2. プッシャー A を押して計時を終了します。
3. プッシャー B を押してリセットします。

積算経過時間の測定:

1. プッシャー A を押して計時を開始します。
2. プッシャー A を押して計時を終了します。
3. プッシャー A を押して計時を再開します。
4. プッシャー A を押して 2 回目の計時を終了します。
5. プッシャー B を押してリセットします。

スプリット時間測定:

1. プッシャー A を押して計時を開始します。
2. プッシャー B を押してスプリット計時を終了します。
3. プッシャー B を押してもう一度開始します。
4. プッシャー A を押して計時を終了します。
5. プッシャー B を押してリセットします。

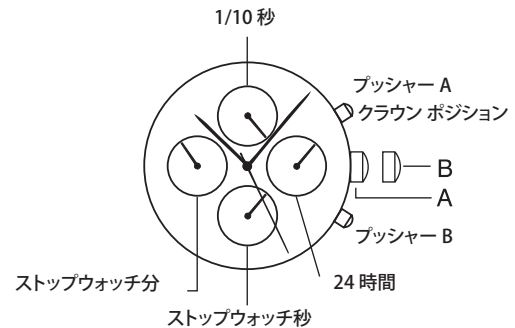

日付付き 3、6、9 スリーアイ クロノグラフ

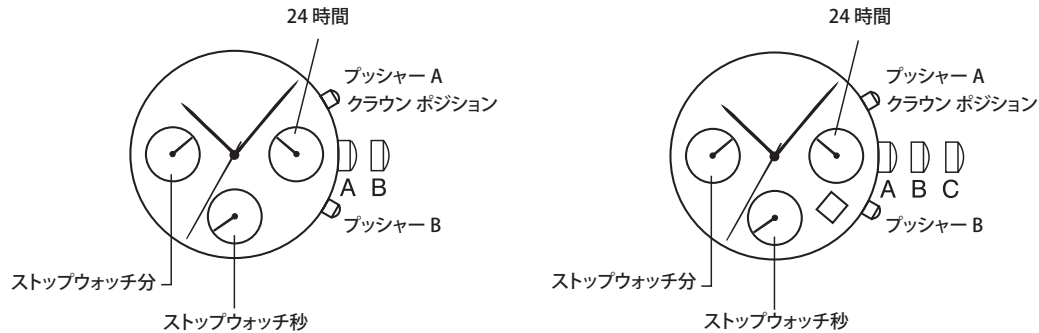

クラウン ポジション A、B、C。
 プッシャー A (トップ) および B (ボトム)。
 3 時アイ 24 時間。
 9 時アイ 経過分。
 6 時アイ 経過秒。

このクロノグラフウォッチには 2 つの機能があります。
 時刻、ストップウォッチ。

時刻

時刻の設定方法:

1. クラウンを B ポジションに引き出します。
2. クラウンをどちらかの方向に回して、時刻を修正します。
3. クラウンを A ポジションまで押し戻します。

カレンダー

カレンダーの設定方法:

1. クラウンを B ポジションに引き出します。
2. クラウンを時計回りに回し、日付を修正します。
3. クラウンを A ポジションまで押し戻します。

備考: 日付は 24 時間毎に自動的に変わります。

ストップウォッチ

ストップウォッチでは次の測定ができます:

- 最大 1 時間までの経過分 (左側のアイ)。
- 最大 1 分間までの経過秒 (ボトムアイ)。



日付付き 3、6、9 スリーアイ クロノグラフ (続き)

ストップウォッチ使用前に、ストップウォッチの針を 60 と 12 時ポジションにリセットします。

ストップウォッチの針のリセット方法:

1. クラウンをポジション B に引き出します。
2. ストップウォッチの分と秒針が 0 にリセットされるまで、プッシャー A または B を断続的に押します。

備考: プッシャー A を押すことにより、針は反時計回りで動きます。プッシャー B を押すことにより、針は時計回りで動きます。

標準的なストップウォッチ測定:

1. プッシャー A を押して計時を開始します。
2. プッシャー A を押して計時を終了します。
3. プッシャー B を押してリセットします。

スプリット時間:

1. プッシャー A を押して計時を開始します。
2. プッシャー B を押してスプリット計時を終了します。
3. プッシャー B を押してもう一度開始します。
4. プッシャー A を押して計時を終了します。
5. プッシャー B を押してリセットします。

積算経過時間の測定:

1. プッシャー A を押して計時を開始します。
2. プッシャー A を押して計時を終了します。
3. プッシャー A を押して計時を再開します。
4. プッシャー A を押して 2 回目の計時を終了します。
5. プッシャー B を押してリセットします。

日付付き 6、9、12 スリーアイ 1/20 秒クロノグラフ

クラウン ポジション A、B、C。
 プッシャー A (トップ) および B (ボトム)。
 6 時アイ経過時間および分。
 9 時アイ 秒。
 12 時アイ経過 1/20 秒。

このクロノグラフウォッチには 3 つの機能があります。
 時刻、ストップウォッチ、カレンダー。

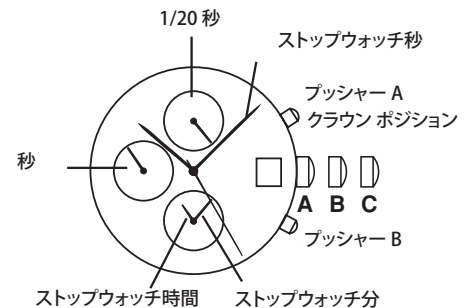

時刻

時刻の設定方法:

1. クラウンを C ポジションに引き出します。
2. クラウンをどちらかの方向に回して、時刻を修正します。
3. クラウンを A ポジションまで押し戻します。

カレンダー

カレンダーの設定方法:

1. クラウンを B ポジションに引き出します。
 2. クラウンを時計回りに回し、日付を修正します。
 3. クラウンを A ポジションまで押し戻します。
- 備考: 日付は 24 時間毎に自動的に変わります。
 9:00 PM ~ 1:00 AM の間に日付を設定しないでください。

ストップウォッチ

ストップウォッチでは次の測定ができます:

- 最大 12 時間までの経過時間および分 (ボトムアイ)。
- 最大 12 時間までの経過 1/20 秒 (トップアイ)。
- 最大 12 時間までの経過秒。

ストップウォッチ使用前に、ストップウォッチの針を 60 と 12 時ポジションにリセットします。

日付付き 6、9、12 スリーアイ 1/20 秒クロノグラフ (続き)

ストップウォッチの針のリセット方法:

1. クラウンを C ポジションに引き出します。
2. ストップウォッチの時間、分と秒針が 0 にリセットされるまで、プッシャー A を 2 秒間押します。

標準的なストップウォッチ測定:

1. プッシャー A を押して計時を開始します。
2. プッシャー A を押して計時を終了します。
3. プッシャー B を押してリセットします。

スプリット時間:

1. プッシャー A を押して計時を開始します。
2. プッシャー B を押してスプリット計時を終了します。
3. プッシャー B を押してもう一度開始します。
4. プッシャー A を押して計時を終了します。
5. プッシャー B を押してリセットします。

積算経過時間の測定:

1. プッシャー A を押して計時を開始します。
2. プッシャー A を押して計時を終了します。
3. プッシャー A を押して計時を再開します。
4. プッシャー A を押して 2 回目の計時を終了します。
5. プッシャー B を押してリセットします。

2 人の競争計時:

1. プッシャー A を押して計時を開始します。
2. プッシャー B を押して 1 番目のイベントの計時を終了します。ストップウォッチは引き続き内部で作動します。
3. プッシャー A を押して 2 番目のイベントの計時を終了します。
4. プッシャー B を押して 2 番目のイベントの時間を表示します。
5. プッシャー B を押してリセットします。

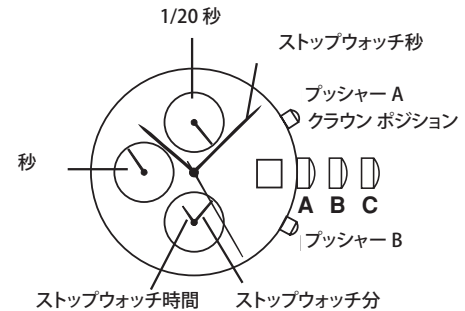

デジタル機能アラーム/デュアルタイム/クロノグラフ



機能

時間、分、秒

曜日、日付、月

デュアルタイム、アラーム、タイマー

スプリットバックライト (EL) 付きクロノグラフ 1/100 秒

作動モード:

1. S3 を 1 度押すと、時刻、曜日、日付、月を表示します。
2. S3 を 1 度押すと、アラームを表示します。
3. S3 を 1 度押すと、クロノグラフを表示します。
5. S3 を 1 度押してタイマーを設定します。
6. S3 を再度押すと、時刻モードに戻ります。

設定順序

A) 通常の時時刻設定

1. S2 を 2 秒間押し続けて秒を設定し、00 で S1 を押します。
2. S3 を 1 度押して分を設定し、S1 を押して進めます。
3. S3 を 1 度押して時間を設定し、S1 を押して進めます。
4. S3 を 1 度押して時間表示を設定し、S1 を押して 12 時間/24 時間を設定します。
5. S3 を 1 度押して月を設定し、S1 を押して進めます。
6. S3 を 1 度押して日付を設定し、S1 を押して進めます。
7. S3 を 1 度押して曜日を設定し、S1 を押して進めます。
8. 設定の完了時に S2 を 1 度押します。通常時刻が表示されます。

デジタル機能アラーム/デュアルタイム/クロノグラフ (続き)

B) デュアルタイム設定

1. S1 を押すとデュアルタイムです。
2. S2 を 2 秒間押し続けて分を設定し、00 で S1 を押します。
3. S3 を 1 度押して時間を設定し、S1 を押して進めます。
4. 設定の完了時に S2 を 1 度押します。通常時刻が表示されます

C) アラーム設定

S3 を押すとアラームモードです。

1. S1 を 1 度押すと、アラームのみです。
2. S1 を 1 度押すと、チャイムのみです。
3. S1 を 1 度押すと、アラーム及びチャイムです。
4. S1 を 1 度押すと、アラーム及びチャイムがオフとなります。
5. S2 を 2 秒間押し続けて時間を設定し、S1 を押して進めます。
6. S3 を 1 度押して分を設定し、S1 を押して進めます。
7. 設定の完了時に S2 を 1 度押します。アラームモードに戻ります。

D) クロノグラフ

S3 を 2 度押すと、クロノグラフ機能です。

1. S1 を押すと、計時の開始/終了です。
2. S2 を押すと、スプリット計時です。
3. S1 を押し、次に S2 を押してリセットです。

E) タイマー

S3 を 3 度押すと、時刻モードになります。

1. S2 を 2 秒間押し続けて時間を設定し、S1 を押して進めます。
 2. S3 を 1 度押して分を設定し、S1 を押して進めます。
 3. 設定の完了時に S2 を 1 度押します。
 4. S1 を押すと、開始/終了です。
 5. S2 を押してリセットです。
- カウントが完了する時、アラームが鳴ります。

アナログ



機能

時間、分、秒
 月、日付
 バックライト (EL)

通常時刻モード

1. S1 を 1 度押すと、月と日付が表示されます。
2. S1 を 2 度押すと、秒が表示されます。
3. S2 を 1 度押すと時刻と日付モードが表示され、S1 を 2 回押すと時刻モードに戻ります。
4. EL を押すと、ディスプレイが点灯します。

設定順序

1. S2 を 2 度押して月を設定し、S1 を押して進めます。
2. S2 を 1 度押して日付を設定し、S1 を押して進めます。
3. S2 を 1 度押して時間を設定し、S1 を押して進めます。
4. S2 を 1 度押して分を設定し、S1 を押して進めます。
5. 設定の完了時に S2 を 1 度押します。通常の時刻が表示されます (時刻モードが点滅しない場合、S1 を押します)。

デジタル機能アラーム、クロノグラフ 1/100 秒、カウントダウン、デュアルタイム

機能

時間、分、秒

曜日、日付、月

デュアルタイム、アラーム、カウントダウン

ラップコントロールによるクロノグラフ 1/100 秒

バックライト (EL)



設定順序

A) 通常の時刻設定

1. S2 を 3 秒間押し続けて秒を設定し、00 で S1 または S3 を押します。
2. S2 を 1 度押し続けて分を設定し、S1 または S3 を押して前後させます。
3. S2 を 1 度押し続けて時間を設定し、S1 または S3 を押して前後させます。
4. S2 を 1 度押し続けて年を設定し、S1 または S3 を押して前後させます。
5. S2 を 1 度押し続けて月を設定し、S1 または S3 を押して前後させます。
6. S2 を 1 度押し続けて曜日を設定し、S1 または S3 を押して前後させます。
7. S2 を 3 秒間押し続けると、通常の時刻表示に戻ります。

B) デュアルタイム設定

1. S1 を押すとデュアルタイムです。
2. S2 を 2 秒間押し続けて分を設定し、00 で S1 を押します。
3. S3 を 1 度押し続けて時間を設定し、S1 を押して進めます。
4. 設定の完了時に S2 を 1 度押します。通常時刻が表示されます。

C) アラーム設定

S3 を押すとアラームモードです。

1. S1 を押すと、アラーム 1 ~ アラーム 5 になります。
2. アラームが点滅するまで S2 を 2 秒間押し、S1/S3 を押してアラーム / チャイムを設定します。
3. S2 を 1 度押し続けて時間を設定し、S1 または S3 を押して前後させます。
4. S2 を 1 度押し続けて分を設定し、S1 または S3 を押して前後させます。
5. 設定の完了時に S2 を 3 秒間押します。アラームモードに戻ります。



デジタル機能アラーム、クロノグラフ 1/100 秒、カウントダウン、デュアルタイム (続き)

D) カウントダウンタイマー設定

(i) S3 を 2 回押すと、カウントダウンタイマーが機能します [T1] (1~90 分)

- 1) S2 を 2 秒間押し続けて分を設定し、S1/S3 を押して前後させます。
- 2) S2 を 3 秒間押し続けると設定を終了します。
- 3) S2 を押してカウントダウンを開始/終了します。

(ii) S1 を押し、カウントダウンタイマーに入ります [T2] (通常時刻から事前設定時刻 - 24 時間以内)

- 1) S2 を 3 秒間押し続けて時間を設定し、S1/S3 を押して前後させます。
- 2) S2 を 1 度押して分を設定し、S1 または S3 を押して前後させます。
- 3) S2 を 3 秒間押し続けると設定を終了します。
- 4) S2 を押してカウントダウンを開始/終了します。通常時刻と事前設定時刻の間の時刻差が表示されます。

(iii) S1 を押してカウントダウン日タイマーに入ります [T3]

- 1) S2 を 3 秒間押し続けて年を設定し、S1/S3 を押して前後させます。
- 2) S2 を 1 度押して月を設定し、S1 または S3 を押して前後させます。
- 3) S2 を 1 度押して曜日を設定し、S1 または S3 を押して前後させます。
- 4) 設定の完了時に S2 を 1 度押します。

E) クロノグラフ

S3 を 3 度押すと、クロノグラフモードになります。

- 1) S1 を押して、ラップ (LAP) またはスプリット (SPL) オプションを選択します。
- 2) S2 を押して開始/終了します。
- 3) S1 を押して、ラップ/スプリット時間に入ります。
- 5) S2 を押し続け、次に S1 を押してリセットします。

